



MŰSZAKI LEÍRÁS

Rugós játék HDPE 'I-line'	
Méretetek – magasság x szélesség x hosszúság	117 x 107 x 100 cm
Teljes súly beton horgonyzással	53 kg
Minimális esési tér méretei	Ø407 cm
Szabad esési magasság	<60 cm
Felület	homok, kavics, szintetikus felület
Minimális esési tér területe	130 100 cm ²
Alapozás mélysége	>20 cm
Javasolt felhasználói korosztály	3-12 éves kor <i>3-12 lat</i>
Megfelelőségi tanúsítvány	EN 1176-1, EN 1176-6
Termékkód	177.024.00x.00x

Leírás:



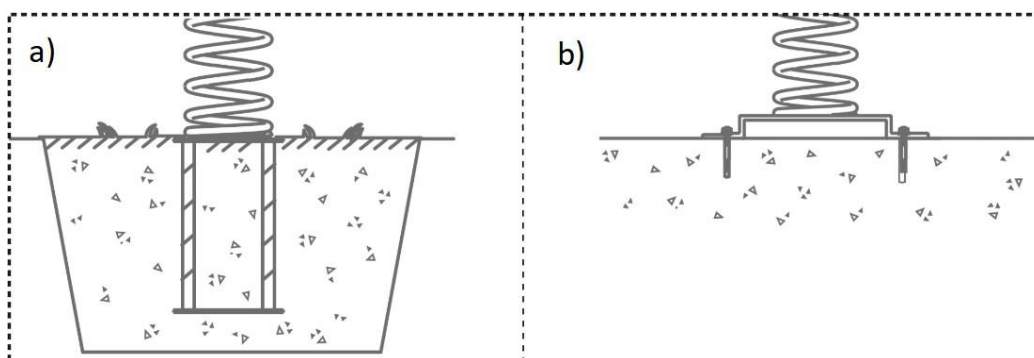

- HDPE csúszásmentes lemez 18 mm
- Rugó Ø18xØ170x410 mm
- A fogantyúk hajlított rozsdamentes acélcsövekből készülnek
- Beton horgony (a) / lapos horgony (b)

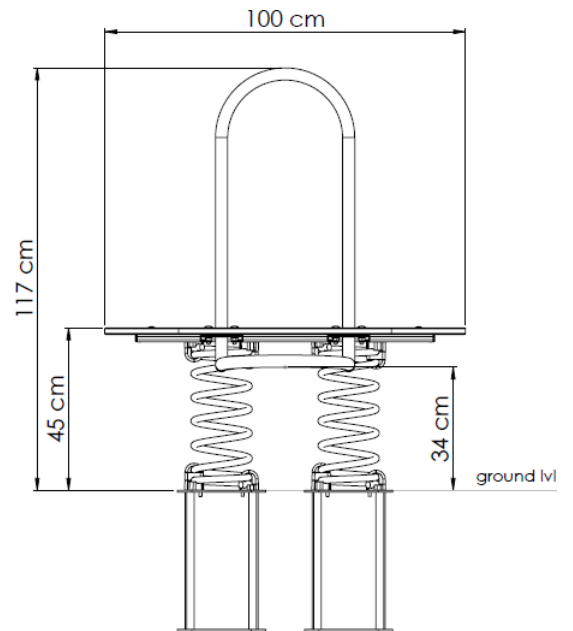
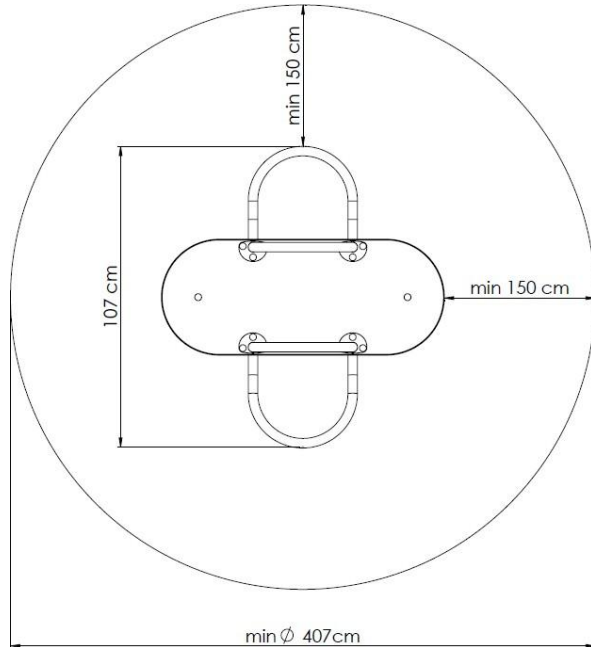

MŰSZAKI RAJZOK

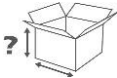

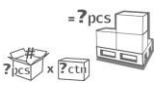
CSOMAGOLÁSI INFORMÁCIÓK

	Darabok csomagonként	Csomagolási egység méretei	Csomagolási egység súlya	Csomagolási egységek raklaponként	Raklap magassága	Súly raklaponként
rugós játék	1 	107 x 46 x 24 cm 	23 kg 	14 	168 cm 	322 kg 
rugó	2	41 x 18 x 19 cm	8 kg	60	-	480 kg
Beton / sík horgony	2	40 x 25 x 25 cm / 35x25x3,5 cm	7 / 4 kg	60 / 125	-	420 kg / 500 kg